

R404SBS/R404SBS-E ソフトウェアアップデート方法

R404SBS/R404SBS-E は Futaba WEB サイト <http://www.futaba.co.jp/> からデータをダウンロードして最新のソフトへ更新することができます。

必要なもの

T10PX (R)

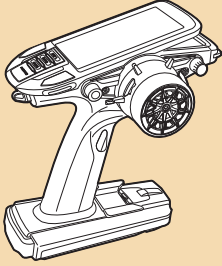

T10XCR

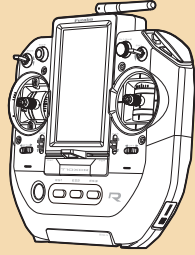

T6PV

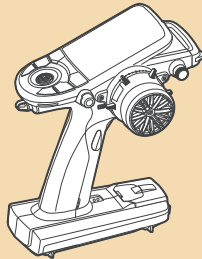

※最新バージョンのもの

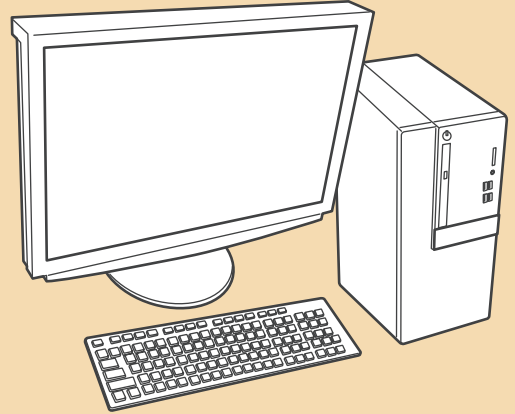

インターネットに
接続可能なパソコン



メス-メスケーブル
(別売)



マイクロSDカード (別売)

SD規格および、SDHC規格準拠のmicroSDカード

受信機アップデート時の送信機と受信機の接続図

T10PX(R) の場合

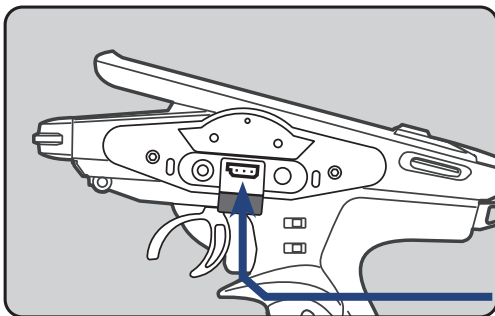

コミュニケーションポート

T6PV の場合

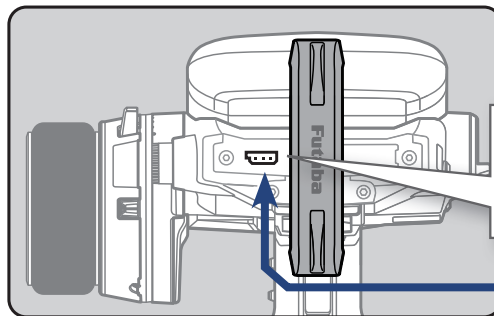

コミュニケーションポート

受信機の S.BUS2(S) ポートと
T10PX(R)、T6PV のコミュニケー
ションポート (com) を接続し
ます。

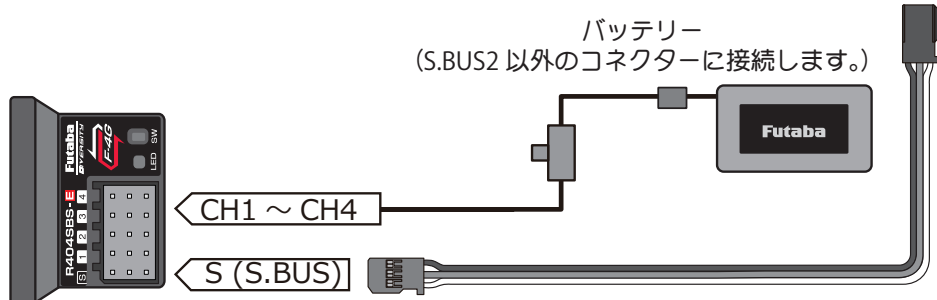

送信機バージョン確認方法

T10PX(R) の場合

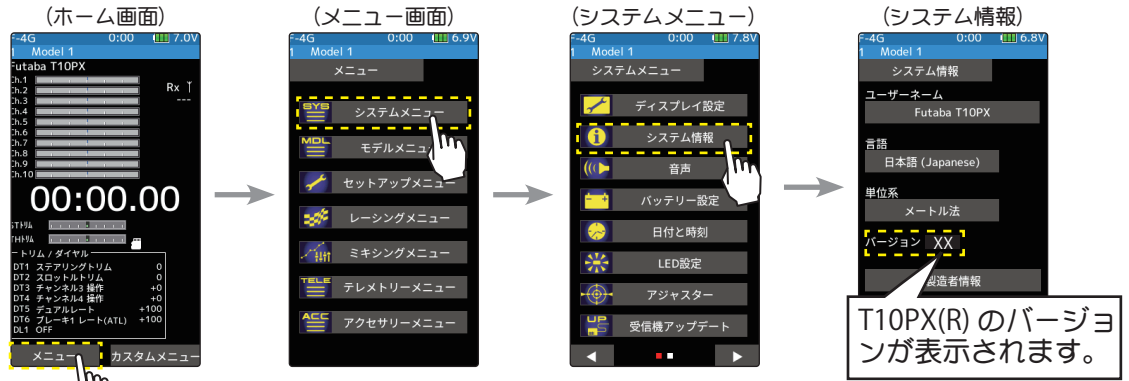

T6PV の場合

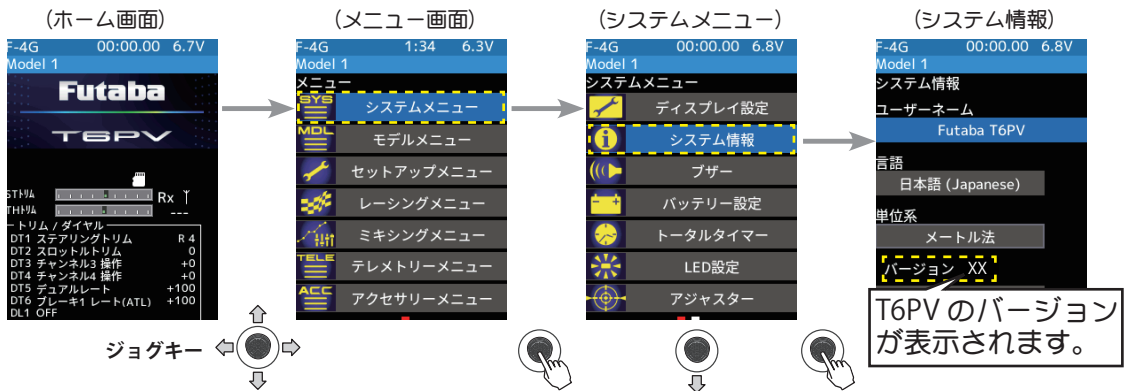

R404SBS(E) バージョン確認方法

(T10PX 受信機設定画面)



送信機をリンクモードに入れます。

(T6PV 受信機設定画面)

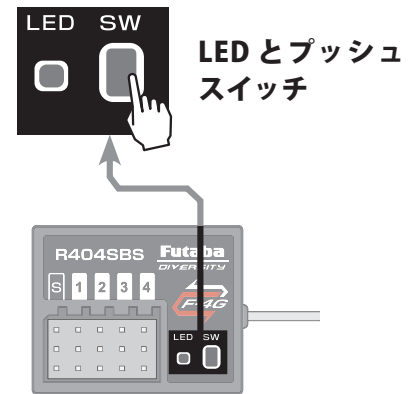

R404SBS の場合

R404SBS(E) の電源を入れて SW を押します。

(T10PX 受信機設定画面)



(T6PV 受信機設定画面)

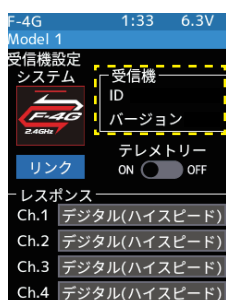

受信機 ID xxxxxxxxxx
バージョン XX

R404SBS(E) 受信機のバージョンが表示されます。

UR サーボを使用する場合は必ず Ver2.0~であることをご確認ください。Ver1.0はURサーボのワイヤレス設定ができませんので Ver2.0~へバージョンアップしてご使用ください。

アップデートの準備

1. アップデートファイルを Futaba WEB よりお持ちの PC にダウンロードします。

<https://www.rc.futaba.co.jp/support/software>

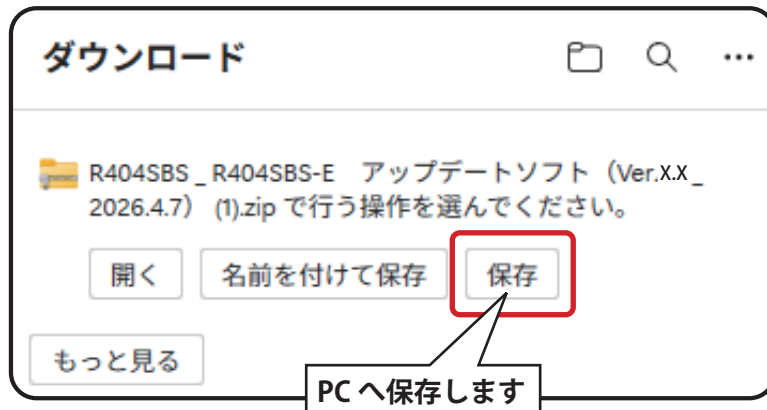

※各 PC 画面・操作方法は一例です。
お使いの PC により表示・操作方法は異なります。

2. ダウンロードしたアップデートファイル (zip 圧縮形式) を展開 (解凍) します。

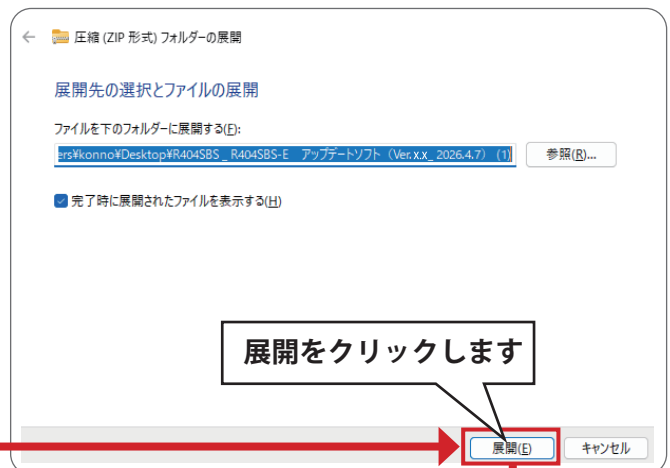
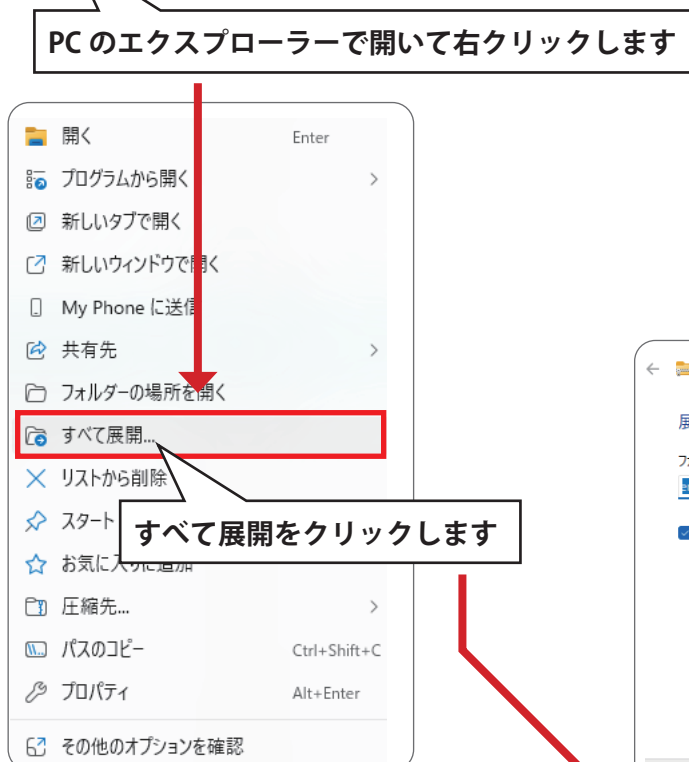
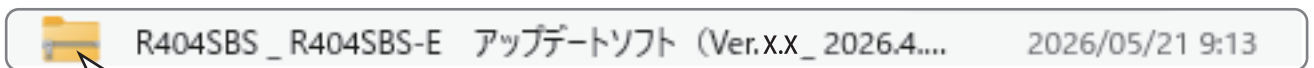

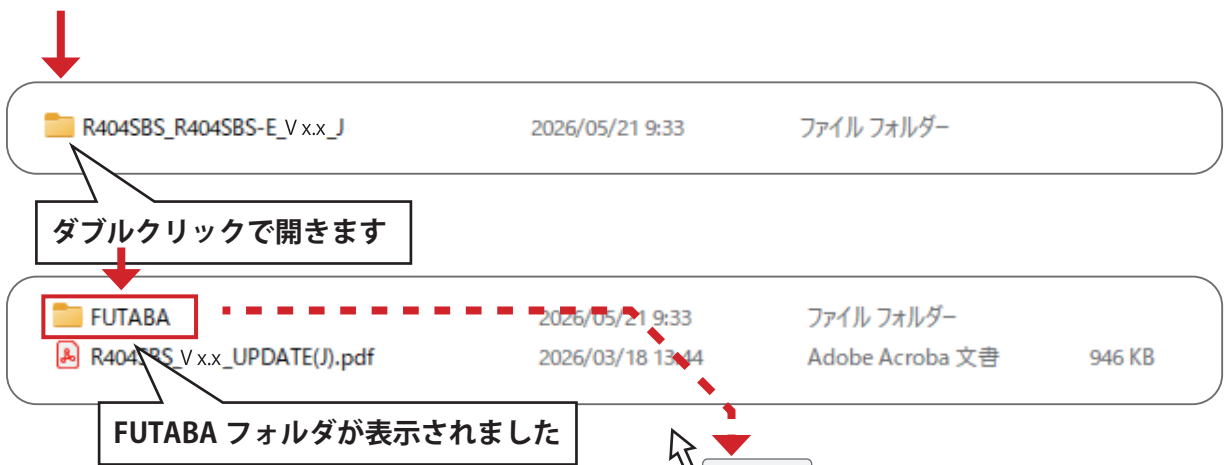

3. PCにマイクロSDカードを挿入してPC上で展開したFUTABAフォルダをマイクロSDカードへコピーします。

FUTABA フォルダごとクリックしてマイクロSDを開いたフォルダへ移動してコピーします。

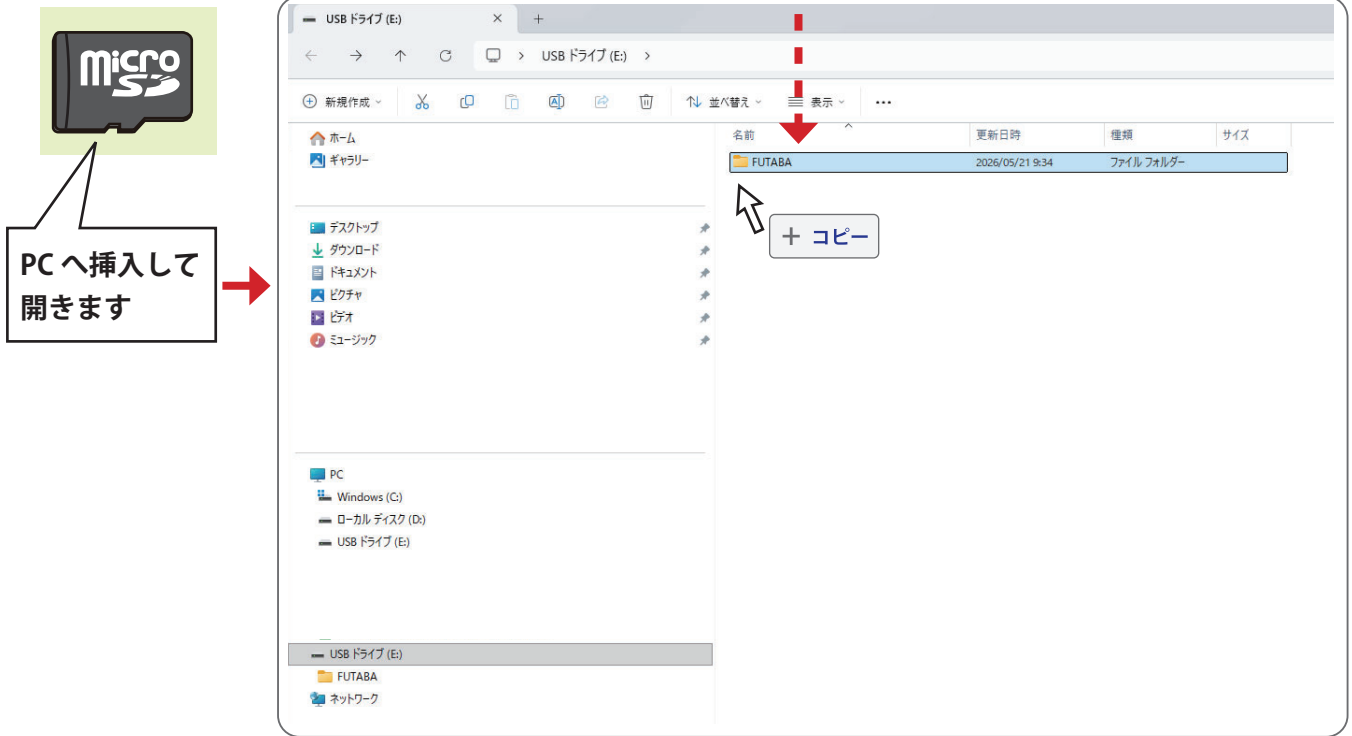

4. FUTABA フォルダをコピーしたマイクロSDカードを送信機へ挿入します。

T10PX(R) の場合

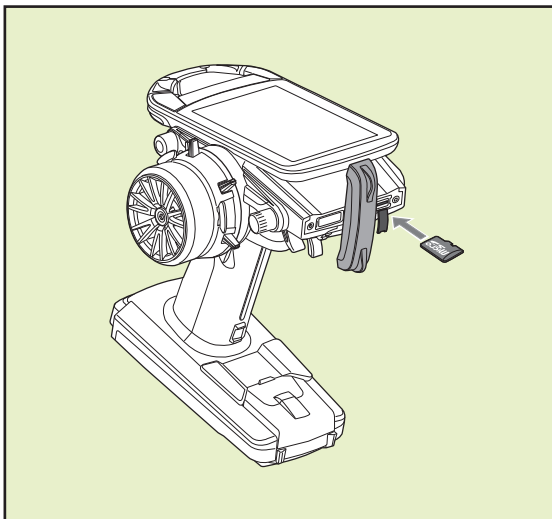

T6PV の場合

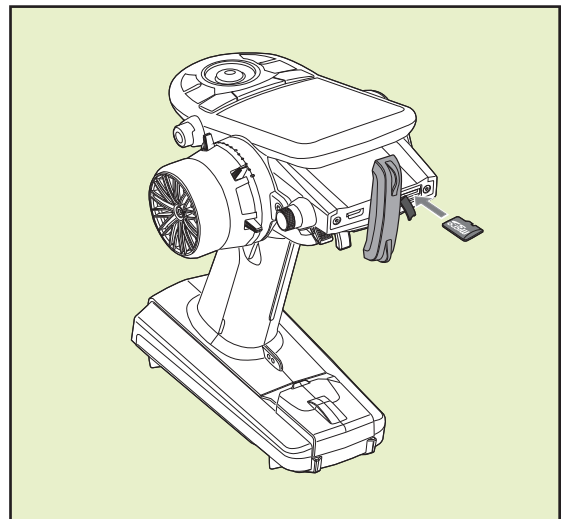

アップデートの方法

1. 送信機の DSP または PWR スイッチを ON にして、受信機アップデート画面を、次の方法で表示します。

T10PX(R) の場合

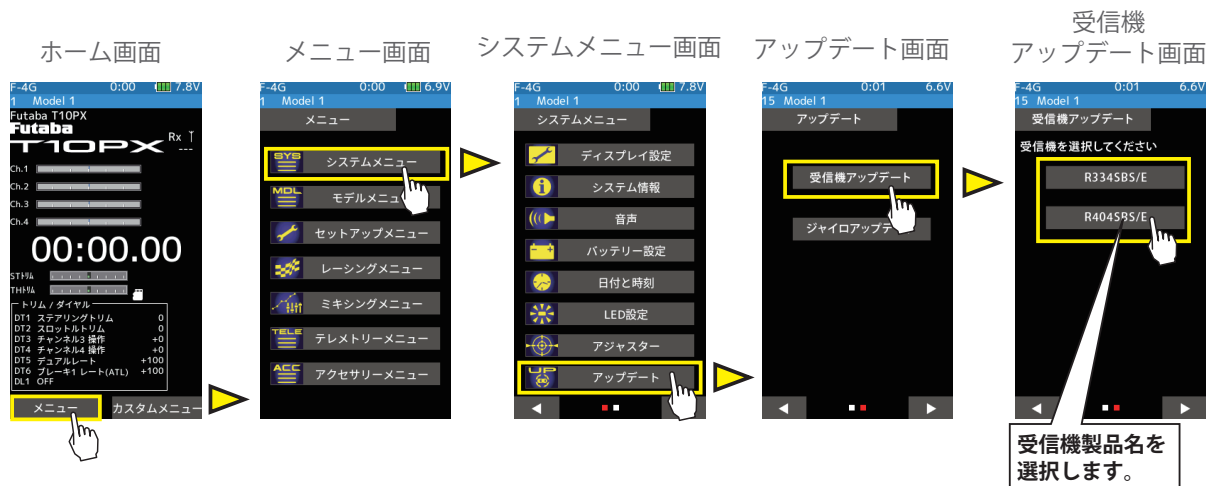

T6PV の場合



2. 受信機をアップデート準備状態にします。
(送信機は ON で受信機アップデート画面のままのまま)

送信機 ON
受信機アップデート画面のまま

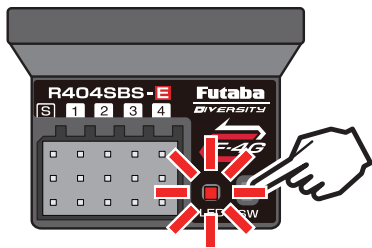
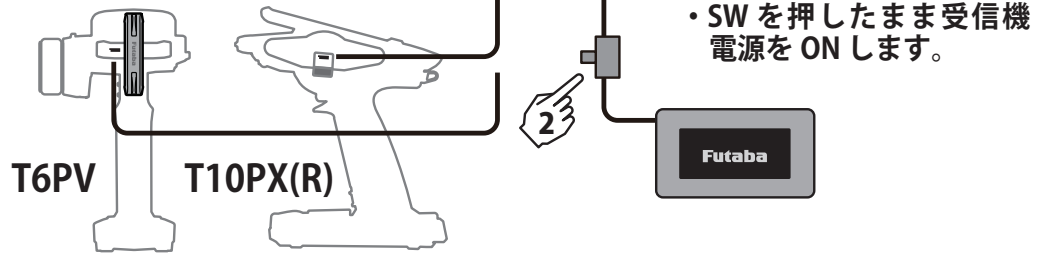

• そのまま SW を押し続けます。

• LED が「赤に点灯」します。

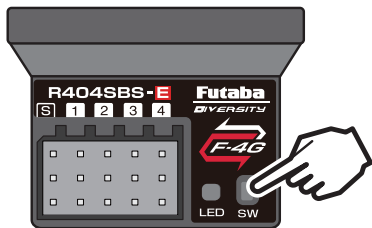

• 約 3 秒後に「赤が 1 回点滅」します。

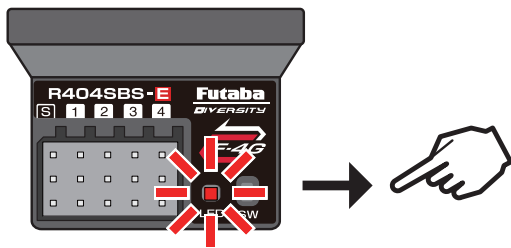

• この点滅を確認したら、一度 SW をはなします。

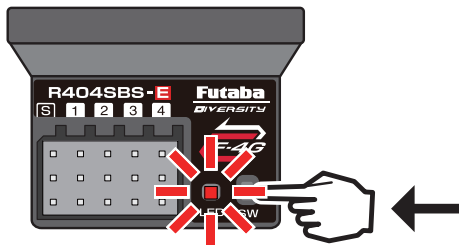

• すぐに (1 秒以内) SW を押します。

• そのまま SW を押し続けます。

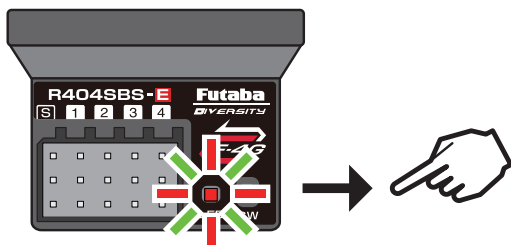

• 押し続けて約 4 秒経過すると、LED が「赤緑同時点灯」に変わるので、変わったらずイッチを離します。この状態がアップデート準備 OK となります。

※もし赤緑同時点灯にならない場合は、最初からやり直してください。

3. 画面の[アップデート]ボタンを押します。(T10PX(R)の場合は画面をタップ。T6PVの場合はジョグキーを押す。)アップデートが開始されます。プログレスバーが表示され、進行状況を示します。受信機のLEDが緑点灯となり、送信機からデータを受け付けるたびに一瞬だけ緑点滅となります。

※アップデート中は、送信機の電源をOFFにしないでください。

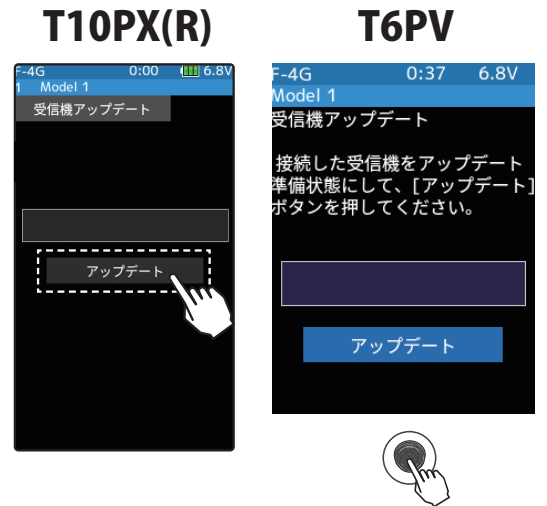

4. アップデートが完了するとメッセージが表示され、受信機のLEDは緑点灯のままとなります。受信機の電源をOFFにしてください。

走行（走航）前に、正常に動作することを確認してください。

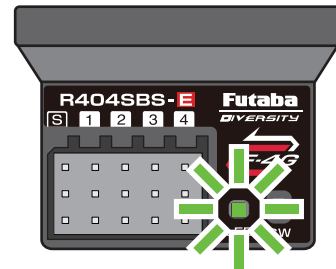

5. 終了する場合は、ホームボタン (T10PX(R)) か END ボタン (T6PV) を押してシステムメニュー画面に戻ります。または、ホームボタンか END ボタンを長押しでホーム画面に戻ります。

エラーメッセージ表示

次のような場合にはエラーメッセージが表示されます。状況を確認して、最初からやり直してください。

- 受信機がアップデート準備状態 (LEDが「赤緑同時点灯」) になっていない。
- ケーブルが接続されていない (外れた)。
- 電源が切れた。
- micro SD カードが挿入されていない。
- micro SD カードにアップデートファイルが正常にコピーされていない。

R404SBS/R404SBS-E ソフトウェア・アップデート内容

Ver.4.0

R404SBS/R404SBS-E は Futaba WEB サイト <http://www.futaba.co.jp/> からデータをダウンロードして最新のソフトへ更新することができます。

1. ESC モードを追加しました。

ESC モード対応送信機は以下の通りです。

T10PX(R)/T10XCR	V16.0 以降
T6PV	V4.0 以降

Ver.3.0

1. ジャイロ GYD560, GYC480 対応

GYD560、GYC480 のパラメーターが無線 (T10PX(R), T6PV) で設定できるようになります。

※ T10PX は Ver14.0 以降、T6PV は Ver2.0 以降へのバージョンアップが必要です。

Ver.2.0

1. UR モードワイヤレス 設定対応

UR サーボの UR タイプ (UR1/UR2/UR3/UR4) の切替を、無線 (T10PX) で設定できるようになります。

※ T10PX も Ver.2.0 以降へのバージョンアップが必要です。

※ UR サーボのノーマル → UR/SR への切替は有線で行ってください。

※ ワイヤレスパラメーター設定の方法につきましては T10PX の説明書をご参照ください。

