

T10PX Accessory Parts

MINI-Z ADAPTER T10PX

KYOSHO MINI-Z モジュール 変換アダプター

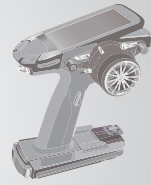

T10PX



FS-RM005

T10PX に京商 MINI-Z 用モジュールを接続するためのアダプターです。
T10PX を最新バージョン (Ver.7.0 ~) へバージョンアップし
システムタイプを MINI-Z FHSS へ切り替えて使用します。

⚠ コネクターは頻繁に着脱しないでください！
接触不良・故障の原因となります。

● FS-RM005 の取付

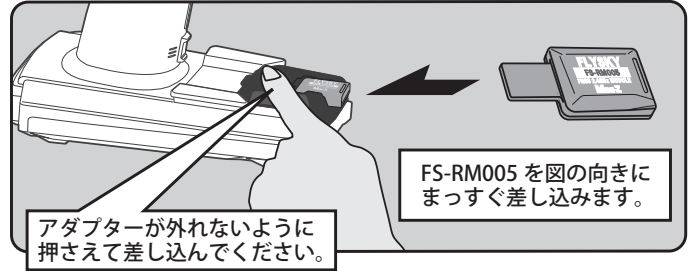
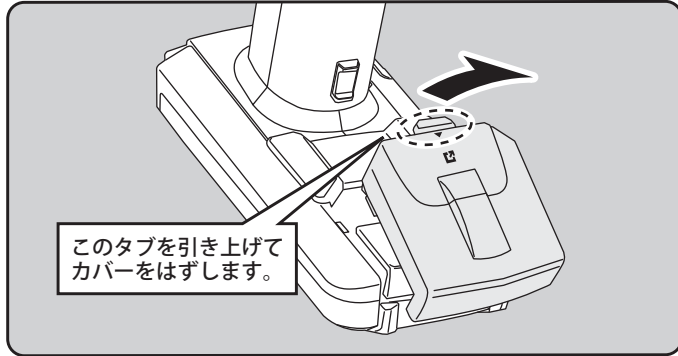

● T10PX の設定

セットアップメニュー

受信機設定

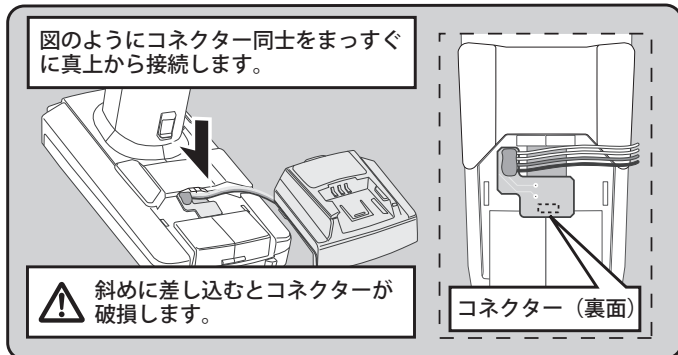
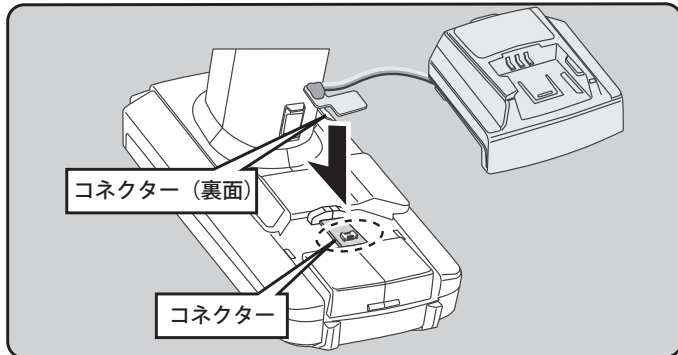

配線・基板・コネクター
はデリケートです！
配線をテープ (幅 7mm 位)
で固定してはさみこみを
防止してください。

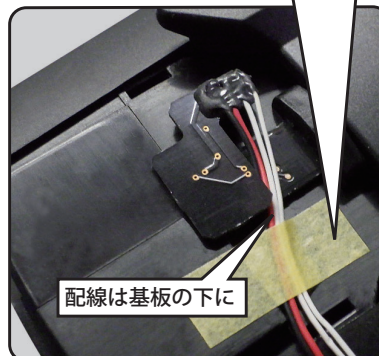
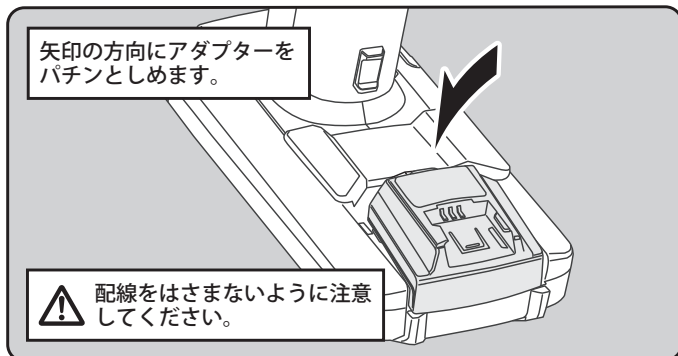

MINI-Z とリンクします。